







Dynapac SD2500WS

Extendedoras de ruedas

Atlas Copco



Datos técnicos

 Pesos	
Peso (con la regla estándar)	18 t
 Dimensiones	
Ancho básico	2,55 m
Ancho de trabajo, máximo	9,00 m
Ancho de trabajo, mínimo (con zapata de reducción)	2,05 m
Angulo rampa frontal	17°
 Capacidad	
Capacidad teórica de extendido	750 t/h
Espesor de tongada (max)	300 mm
 Tolva de material	
Capacidad	6,0 m ³
Altura de descarga (centro/externo)	574 mm /587 mm
Ancho de la tolva, interno	3142 mm
 Tracción	
Velocidad max. de pavimentación	30 m/min
Velocidad de transporte	20 km/h
 Sinfín	
Diámetro del sinfín	380 mm
Control del sinfín	Cintas del túnel con sensores ultrasónicos

 Motor	
Fabricante/Modelo	Cummins QSB 6.7-C173
Potencia nominal	129 kW () @ 2200 rpm
Emisiones, cumple norma	Stage IIIA/IIIB/IV (T3/T4i/T4f)
Sistema eléctrico	24V
Capacidad del tanque de combustible	315 l

 Bastidor	
Transmisión de eje	Accionamiento directo al eje trasero mediante motores
Tamaño del neumático	445/80R25
Ruedas delanteras	4 x 560/300-390
Ruedas	2 traseras + 2 delanteras
Radio de giro (interior)	2477 mm
Radio de giro (exterior)	6065 mm

 Alimentador	
Tipo	Dobles travesanos en túnel de alimentación
Ancho	2 x 580 mm
Control del alimentador	Cintas transportadoras del túnel con control proporcional de velocidad

Localice a su distribuidor local en www.atlascopco.es

Nos reservamos el derecho a cambiar las especificaciones sin previo aviso. Las máquinas en las fotos que ilustran este folleto pueden contener artículos opcionales. Esta información es meramente descriptiva y no está garantizada.

rce_sd2500ws_es-20161109.104215.pdf 2016-11-09 10:42

Dynapac SD2500WS

Extendedoras de ruedas

Atlas Copco

Datos técnicos

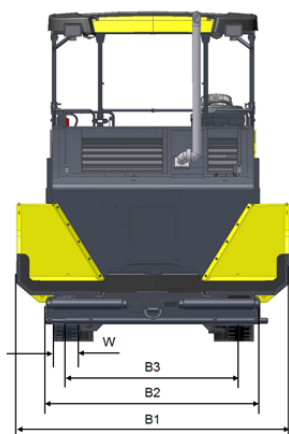
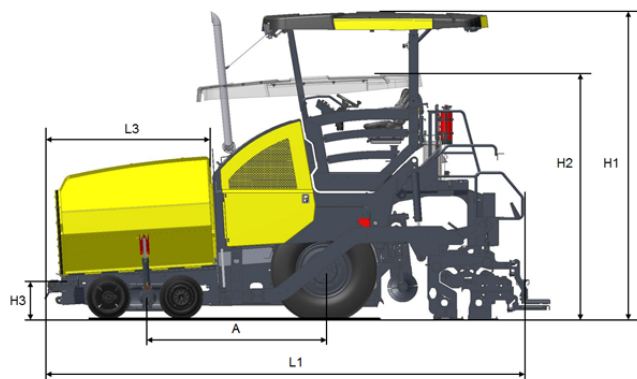

Dimensiones	
A. Distancia entre ejes	2241 mm
B1. Ancho, max.	3250 mm
B2. Ancho, estándar	2550 mm
B3. Ancho, al centro de las ruedas	2053 mm
H1. Altura, max.	3900 mm
H2. Altura, transporte	3100 mm
H3. Altura de volcado	493 mm
L1. Longitud	6100 mm
L3. Longitud de la tolva	2123 mm
W. Ancho de las ruedas	302 mm

Localice a su distribuidor local en www.atlascopco.es

Nos reservamos el derecho a cambiar las especificaciones sin previo aviso. Las máquinas en las fotos que ilustran este folleto pueden contener artículos opcionales. Esta información es meramente descriptiva y no está garantizada.